

Kirala Air



Aria アリア

取扱説明書

ハイブリッド空気清浄機

モデル名 KAH-138

もくじ

	ページ
特徴・機能.....	2
安全上のご注意.....	3
各部の名前.....	5
設置時のお願い.....	6
設置準備.....	7
使い方.....	8
お手入れ方法.....	10
保証とアフターサービス.....	11
故障かなと思ったら.....	13
仕様.....	14

保証書在中

- このたびは、Kirala Air製品をお買い上げいただき、誠にありがとうございます。
- お客様の安全と正しい使い方のため、「取扱説明書」(本書)を必ずお読みください。
 - **ご使用前に「安全上のご注意」3~4ページを必ずお読みください。**
 - 保証書は「お買い上げ・販売店名」などの記入を確かめ、取扱説明書とともに大切に保管してください。

特徴・機能

【ハイブリッド空気清浄機】

オゾン空間除菌 × 空気清浄

ウイルス除去・除菌・消臭

ハウスダスト・花粉などの集じん

オゾンによるウイルス除去・除菌+消臭

マイルドオゾン – 有人環境における安心空間づくり

マイルドオゾン (低濃度オゾン)

最大でも0.1ppmを超えないように設定され、人体に影響を及ぼすことなく、日常の暮らしで安心して使用できます。

【マイルドオゾン発生システム】

外部環境から影響を受けにくく、より安定した濃度でマイルドオゾンを発生させることができます。

オゾンを安心してお使いいただける安全機能

オートストップ機能

室内のオゾン濃度が上がり過ぎないように配慮して、最大2時間でオゾンの発生がストップするように設計されています。

セーフティロック

誤操作を防止するため、オゾンボタンを3秒間長押ししないと、オゾンの発生はスタートしません。

高性能空気清浄機機能

ダブル高性能センサー

ニオイ・汚れセンサーが、空気の状態を自動検知。オート運転で風量を自動調整します。汚れレベルは、3色のクリーンサインでお知らせします。

高性能6層フィルター

集じんフィルターでは花粉やホコリ、PM2.5までも除去。
脱臭フィルターは、気になるニオイや有害ガスを吸収・分解して除去します。

UV&マイナスイオン

フィルターを通過した空気をUV (紫外線) で除菌。
さらにマイナスイオンを放出し、カビ菌やアンモニア、ホルムアルデヒドを除去します。

安全上のご注意

- 人への危害や財産の損害を防ぐため、必ずお守りください。
- 誤った使い方をした時の危害や損害の程度を区別して説明しています。



警告

「死亡や重傷を負うおそれがある内容」です。



注意

「軽症を負うことや、財産に損害が発生する可能性がある内容」です。

警告





- 換気のできない場所では使用しないでください。
- 本製品の適用空間は以下の通りです。
空気清浄モードの場合 約15畳 / オゾン空間除菌モードの場合 約15~20畳
ご使用になるスペースの広さを確認し設置してください。
- 適用空間以下では使用しないでください。
誤った空間で使用すると、人体やペットへの危害、財産などへの損害を与える可能性があります。
- 乳幼児の手の届かないところで使用、保管してください。感電やけがの原因となります。
- ペットなど小動物がいる環境で使用の際は、小動物の様子にご注意ください。
- オゾン特有のニオイが気になる方、または使用中に頭痛など体調に変化を感じた場合は、使用を中止し、換気を行ってください。また、医師に相談してください。
- 喘息などの既往症のある方は使用に際し医師に相談してください。
- 吹出し口から50cm以上離れてご使用ください。(吹出し口から50cm以内に物を置かないでください。)
- 油煙や可燃性ガス、金属質のホコリのある場所では使用しないでください。発火や発煙の原因となります。



警告

異常・故障について



-  直ちに使用を中止し、電源プラグを抜く
本製品から煙、異臭、異音がする場合、水や異物が内部に入った場合すぐに使用を中止し、電源プラグを抜いてください。そのまま使用すると、発煙、発火、火災、感電などの原因となります。

本体・電源プラグについて

-  修理、改造、分解をしない
火災、感電、けがの原因となります。
-  水にぬらさない
水につけたり、水をかけたりしないでください。感電や火災の原因となります。
-  落下時、破損時はただちに使用を中止する
そのまま使用すると、発熱、発火、感電、火災、けがの原因となります。
-  乳幼児の手の届くところで使用・保管しない
感電やけがの原因となります。
-  火の中に入れてない
火中に投入したり、加熱したりしないでください。火災、破裂、けがの原因となります。

-  冷蔵庫の中に入れてない
故障の原因となります。
-  電子レンジなどの加熱調理機器や高圧容器に入れてない
発煙、発熱、発火の原因となります。
-  ぬれた手で使用しない
発熱、感電、故障などの原因となります。





本体について

-  吹き出し口や吸気口に指や異物(金属など)を入れてない
感電やけがの原因となります。
-  吹き出し口や吸気口から内部に飲料水、たばこの灰、燃えやすいものなどを入れてない
感電や火災の原因となります。
-  吹き出し口や吸気口を手や物で覆わない
感電や故障の原因となります。



安全上のご注意(続き)

警告



電源プラグについて

-  指定された電源電圧以外で使用しない
感電や火災の原因となります。本製品の入力電圧はAC100Vです。
-  ゆるみのあるコンセントでは使用しない
電源プラグを差し込んだとき、ゆるみがあるコンセントでは使用しないでください。火災や感電の原因となります。
-  電源プラグを布やカバーで覆わない
熱がこもりケースが変形し、火災や感電の原因となります。
-  傷のあるコンセントは使用しない
感電やけがの原因となります。
-  電源プラグは根元まで確実に差し込む
差し込みが不十分のまま使用すると、感電や火災の原因となります。





設置・使用について

-  水のかかるおそれのある場所で使用しない
火災や感電の原因となります。
-  不安定な場所に置かない
ぐらついた台の上や傾けた場所に置かないでください。
落ちたり倒れたりして、けがや故障の原因となります。
-  テレビ、ラジオの近くに置かない
映像の乱れや雑音が発生することがあります。











設置・使用について

-  直接日光があたる場所や異常に温度が高くなる場所に置かない
機器表面や部品が劣化ほか、火災の原因となります。直射日光があたる場所、ストーブなどの暖房器具の近くには置かないでください。
-  湿気やホコリの多い場所に置かない
浴室、海岸、水辺、屋外では使用しないでください。また、加湿器を過度に効かせた部屋での使用はご注意ください。火災や感電の原因となります。
-  本製品に結露が発生する場合は、電源を入れない
環境気温の急激な変化で、本製品に結露が発生する場合があります。結露が発生する場合は電源を入れない状態でしばらく放置してください。

お手入れについて

-  お手入れの際は必ず電源を切り、電源プラグを抜く
火災や感電の原因となります。
-  定期的、電源プラグのほこりを取る
定期的にごみやホコリを取り除いてください。湿気などで絶縁不良となり、火災の原因となります。
-  長期間使用しないときは、必ず電源プラグを抜く
感電や火災の原因となります。
-  薬品を使用しない
本体はベンジン、シンナー、アルコールなどで拭かないでください。また、接点復活剤を使用しないでください。外装が劣化するほか、部品が溶解する恐れがあります。

注意

-  機器の上に物を載せない
故障の原因になります。
-  機器に衝撃をあたえない
故障の原因になります。
-  吸気フィルターや吹出口をふさいだり異物を入れない
布団をかぶせたりしないでください。
正常に吸気・吹出できず、オゾン放出不良の原因となるだけでなく、火災・故障の原因となります。
-  電源コード・電源プラグを破損するようなことはしない
・はさみ込む、傷つける、加工する。
・熱器具に近づける、無理に曲げる。
・ねじる、引っ張る、重たい物を載せる、コードをぎっく束ねるなど。
電源コードや電源プラグが痛んだまま使用すると、感電・ショート・火災の原因となります。
-  台所・厨房など油を使用する環境では、使用しない
故障の原因になります。
-  さびやすい物・貴金属・ゴム・革製品の近くでは使用しない
さびの発生や劣化することがあります。
-  小さいお子様の手の届かない場所で使用してください
けが・事故の原因になります。
-  吸気フィルター・吹出口はこまめに掃除してください
ほこりがたまると、吸気・吹出の不良となり故障の原因となります。
-  運転したまま持ち運ばない
機器の思わぬ落下や転倒の危険があります。
-  ペット等がいる環境で使用する場合は、その様子にも注意を払ってください
ペットの健康状態に異常を見つけたときは使用を止めてください。

各部の名前

本体前面

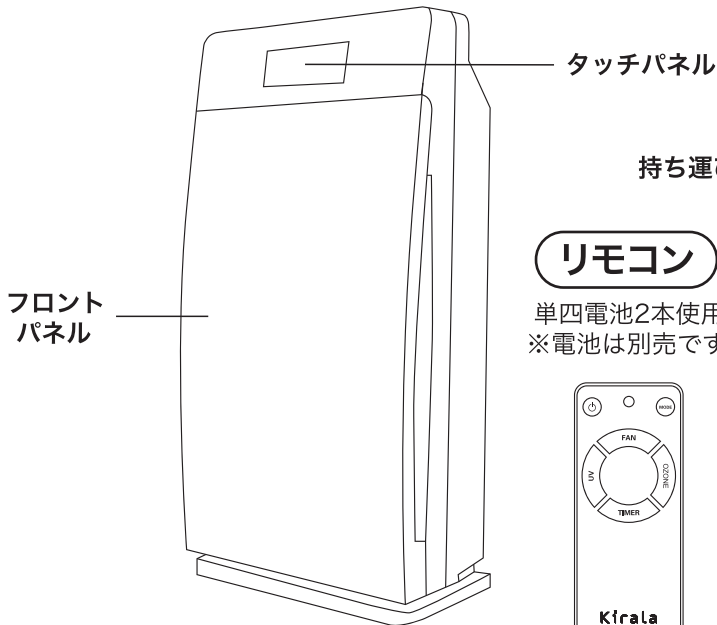

本体背面

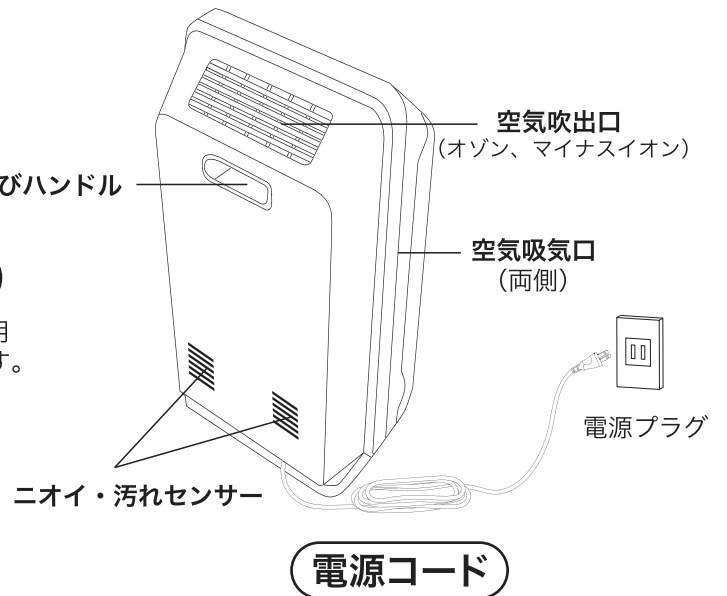

フィルター

1. 集じんフィルター

- [4層一体型フィルター]
- ・フロント高密度フィルター
 - ・HEPAフィルター
 - ・冷触媒フィルター
 - ・活性炭フィルター

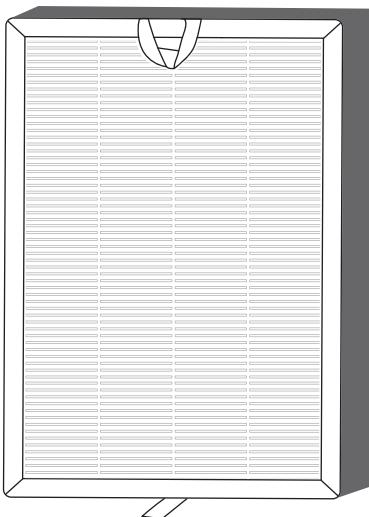

2. 脱臭フィルター

- ・ハニカム状活性炭フィルター

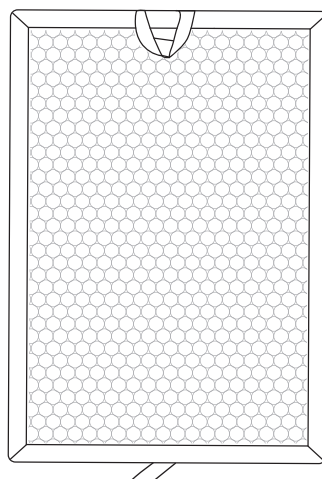

3. 光触媒フィルター

- (本体内蔵のため取り外し不可)

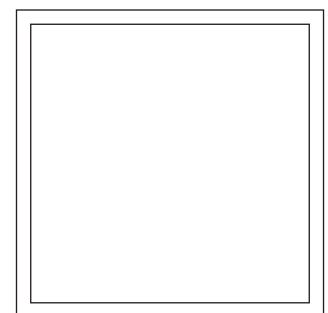

設置時のお願い

「ご使用にあたっての設置条件」

本製品のご使用に際しては、本書をよく読み、正しく取り扱ってください。

Aria適用空間

空気清浄モードの場合
約15畳

オゾン空間除菌モードの場合
約15~20畳

- ・適用空間条件を守ってください。
- ・換気のできない場所では使用しないでください。
- ・上記の適用空間は、本製品1台での使用条件です。複数台では使用しないでください。
- ・吹き出し口から50cm以上離れてご使用ください。(吹き出し口から50cm以内にものを置かないでください)
- ・オゾン特有のニオイがすることがありますが、異常ではありません。まれに0.1ppm以下でも個人差により頭痛など体調に変化を感じる場合があります。その場合はすぐに使用を中止し換気を行ってください。
- ・その他、注意事項については「安全上のご注意」**3~4ページ**の記載を必ずご確認ください。

設置するときのお願い

こんな場所には置かない

■直射日光やエアコンの風/熱が当たる場所
(変形や変質、変色、誤動作の原因)

■テレビやラジオの近く

(映像の乱れや雑音の原因)

→1m以上離れて置いてください。また、これらの機器と一緒にコンセントに電源プラグを差し込むと、映像の乱れや雑音が発生することがあります。その場合は別のコンセントに電源プラグを差し込んでください。

■壁やカーテンにくっつけない

→後方の壁から50cm以上離れて設置してください。カーテンの近くに設置しないでください。

長時間、同じ場所で使うときは

同じ場所で使い続けると、製品下部からの吸い込んだ空気により、本体周辺の壁や床などが汚れることがあります。

ときどき設置場所を移動したり、定期的に壁や床などを清掃することをおすすめします。

こんな場所なら効果的！

・花粉などのハウスダスト対策に床置き

花粉やホコリなどは床近くに舞い落ちやすいため、本体をお部屋の平らな床に設置することをおすすめします。

・お部屋の空気を効率よく循環させるために

吸気口や吹き出し口をふさがないように、本体の左右と上方を壁や家具、カーテンなどから約50cm以上離して設置してください。

設置準備

注意

初めて使用する場合、または新しいフィルターを交換する場合は、フィルターを必ずポリ袋から取り出してください。

フィルターを取り付ける

1 フロントパネルの両側の下にあるロックボタンを押す。



2 フロントパネルを両手で手前に引いて外す。

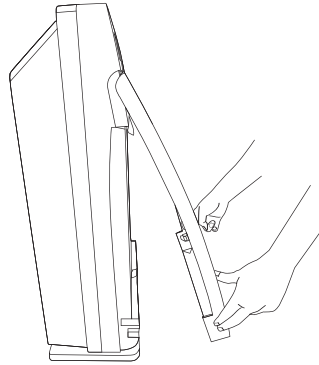

3 右手を上、左手を下にして、集じんフィルターのハンドルを持ちながら、平行に引いて外す。

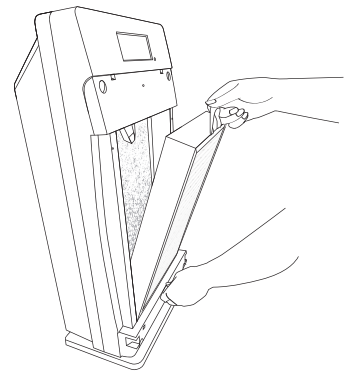

4 3と同じ手順で、脱臭フィルターを引いて外す。

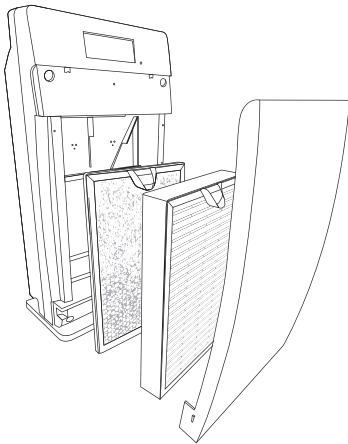

5 集じんフィルターと脱臭フィルターをポリ袋から取り出す。

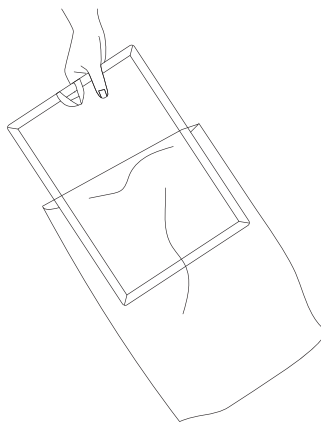

6 取り外す順序と逆の順序で、最初に脱臭フィルターを取り付け、次に集じんフィルターを取り付け、表面を水平に保つ。

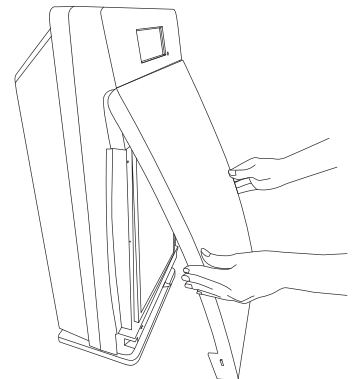

7 フロントパネル上部のつめを本体のくぼみに合わせ、ゆっくり押し下げる。フロントパネル下部をカチッと音がするまで押し込む。

※取り付けが不完全だと安全装置が働き本体電源が入りません。

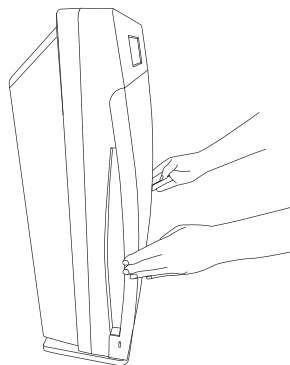

8 電源プラグを差し込む。

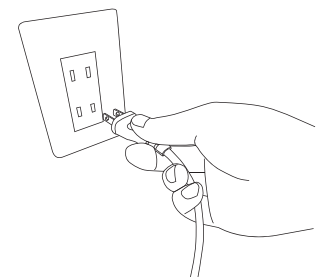

使い方

タッチパネルとリモコンについて

表示パネル(タッチ不可)

タッチパネル

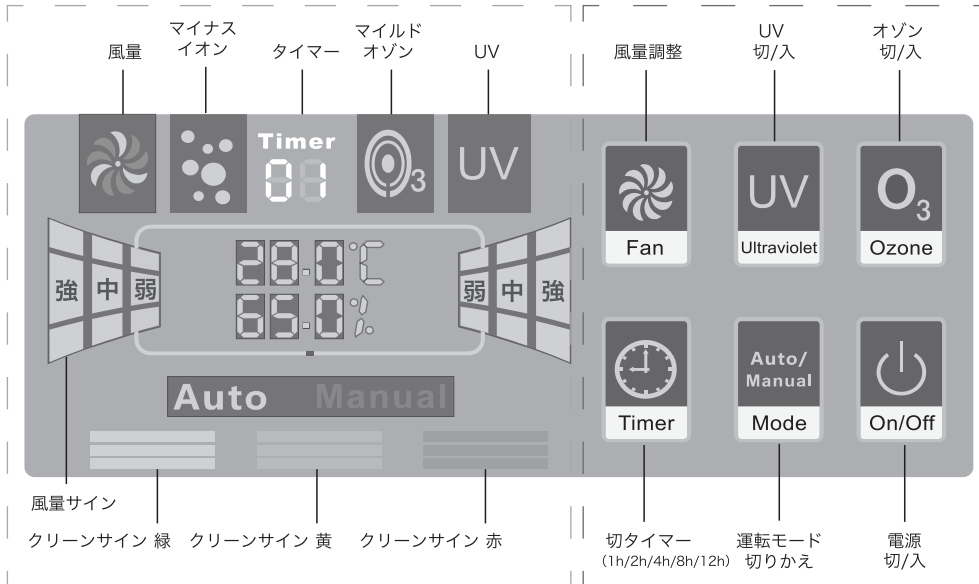

リモコン

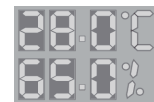
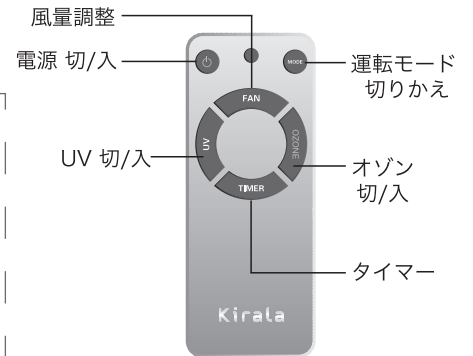

温度・湿度

この空気清浄機は空気の状態を検知し、風量を自動で調整します。

クリーンサイン

クリーンサインは空気レベルを3色で表します。
 緑：空気がきれい
 黄：空気がやや汚れている
 赤：空気が汚れている

空気清浄モードを使用する

本体から操作する場合

運転を始める



電源スイッチを押すとオート運転モードON
 ニオイ・汚れセンサーがニオイと汚れを検知し、3段階の風量で自動運転します。

- 電源を入れるとタッチパネルが全体的に光ります。
- 運転時、マイナスイオンは常時発生しています、

切りかえる

オート/手動モード

風量を調整する

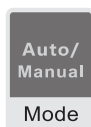

運転モード切りかえスイッチを押す



**風量調整スイッチを押す
 弱・中・強のいずれかに設定する**

UVを使用する



UVスイッチを押す

- UV：集じんだウイルスや菌などに作用し、除菌します。

タイマーを使用する



タイマースイッチを押す

- タイマーの時間設定：ボタンを押すごとに、1時間-2時間-4時間-8時間-12時間-1時間…と稼働時間を設定できます。
 ※タイマーを設定しない場合、12時間で自動的に電源が切れます。

リモコンから操作する場合



電源ボタンを押すとオート運転モードON
 ニオイ・汚れセンサーがニオイと汚れを検知し、3段階の風量で自動運転します。



運転モード切りかえボタンを押す



**風量調整ボタンを押す
 弱・中・強のいずれかに設定する**



UVボタンを押す



タイマーボタンを押す

使い方(続き)

オゾン空間除菌モードを使用する

●本体を稼動(空気清浄モード)しただけでは、オゾンエアは発生しません。

！注意事項

- 換気のできない場所では使用しないでください。
- 常に換気を行いながら使用してください。
- 適用空間より狭い場所では使用しないでください。

本体から操作する場合

オゾン空間除菌モードを始める



オゾンスイッチを3秒長押しし、ピッと音が鳴ったらON

リモコンから操作する場合



オゾンボタンを押し、ピッと音が鳴ったらON

●オゾン空間除菌モード作動中は、タッチパネルの  サインが点灯します。

オゾン空間除菌モードを停止する



オゾンスイッチを押す



オゾンボタンを押す

●停止した場合、タッチパネルの  は消えます。

●オートストップ機能：オゾン空間除菌モードは、作動後 **2時間** で自動的に運転をストップします。
稼動時間を追加したい場合は、再度オゾンスイッチを長押しするか、リモコンでの起動操作をしてください。

オゾン濃度(ppm)	影響
0.01	敏感な人がオゾン臭を感じる
0.02	オゾン臭を感じる(やがて慣れる)
0.06	光化学オキシダントの環境基準濃度(環境省)
0.1	強いオゾン臭を感じる、鼻、喉に刺激 労働環境における許容濃度(日本産業衛生学会)

●日本オゾン協会 オゾンハンドブック参考

お手入れ方法

本体構造

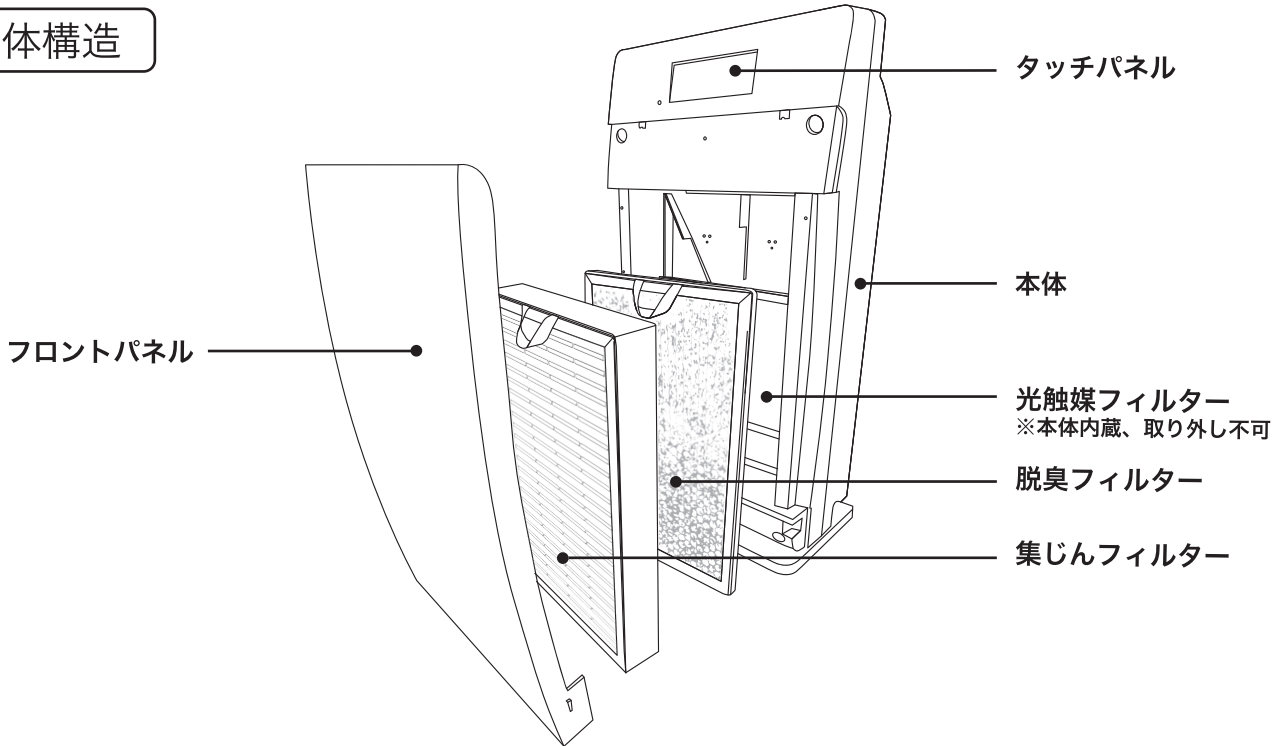

部品	お手入れ方法
本体	・月に一度、中性洗剤がついている柔らかい布でホコリや汚れなどを取ってください。
フロントパネル	・月に一度、中性洗剤がついている柔らかい布でホコリや汚れなどを取ってください。
集じんフィルター	・月に一度、集じんフィルターを確認してください。白い面（表面）にホコリがついている場合は柔らかいブラシなどで取り除いてください。 ・傷がつきやすいため、掃除機を使用しないでください。 ・水洗いはしないでください。
脱臭フィルター	・掃除する必要はありません。 ・水洗いはしないでください。
光触媒フィルター	・掃除する必要はありません。

フィルター交換の目安

	交換時期
集じんフィルター	1年に1回程度*
脱臭フィルター	

※使用環境によっては、フィルターの交換時期が極端に短くなる場合があります。
効果がなくなってきたときはフィルター交換をしてください。
※交換後は、本体背面にあるラベルに使用開始日を記入してください。

注意

- ※台所用中性洗剤以外の洗剤は使用しないでください。
- ※これらの洗剤は使用しないでください。
クリーナー、アルカリ洗剤、石油、アルコール、
脱色剤、希釈剤など
- ※お手入れ時は、電源を切ってください。

保証とアフターサービス

保証期間

保証書は、この取扱説明書の中に記載されております。
保証書は必ず「お買い上げ日、販売店名」などの記入をお確かめになり、内容をよくお読みになった後、大切に保管してください。

保証について

保証期間はお買い上げ日から1年間です。使用中に異常が生じたときは、お買い上げの販売店、またはKiralalお客様センターへお問い合わせください。
補修用性能部品の最低保有期間は**製造打ち切り後5年**です。
補修用性能部品とは、その製品の機能を維持するために必要な部品です。

修理を依頼されるときは

- 保証期間中 お買い上げになってから1年間は保証書記載の内容に基づき無償修理いたします。
(ただし、集じんフィルター、脱臭フィルターは消耗品ですので、保証期間内でも「有料」とさせていただきます。) お買い上げの販売店、またKiralalお客様センターまで保証書をご提示のうえ、ご依頼ください。
- 保証期間(1年間)が過ぎているとき、保証期間経過後の修理については、お買い上げの販売店、またKiralalお客様センターまでお問い合わせください。お客様のご要望により有償修理いたします。

別売品

【ハイブリッド空気清浄機交換用フィルターセット (Aria, Aria Pro用)】

商品コード: KALF1F00000

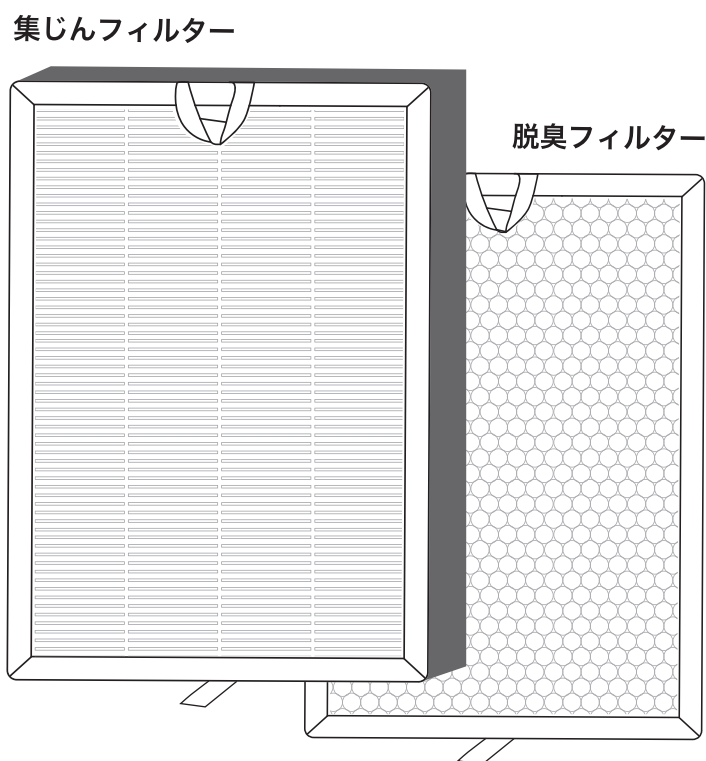

保証とアフターサービス(続き)

無償修理規定

- 取扱説明書の注意書きに従った正常な使用状態で保証期間内に故障した場合には、無償修理をさせていただきます。(消耗品、付属品を除く)
 - 無償修理をご依頼になる場合には、お買い上げの販売店に本品と本書をご持参、ご提示いただきお申しつけください。
 - お買い上げの販売店で無償修理をご依頼できない場合には、Kiralalお客様センターにお問い合わせください。
- 保証期間内でも次の場合には有償修理になります。
 - 使用上の誤り及び不当な修理や分解・改造による故障及び損傷
 - お買い上げ後の輸送、落下などによる故障及び損傷
 - 火災、地震、水害、落雷、その他の天災地変、公害などによる故障及び損傷
 - 車両、船舶などに搭載された場合の故障及び損傷
 - 保証書の提示がない場合
 - 保証書にお買い上げ年月日、お客様のお名前、販売店名の記入のない場合、あるいは字句を書き替えられた場合
 - 取扱説明書に記載されていない方法で使用した場合の故障及び損傷
 - 使用後のお手入れを怠ったことによる故障及び損傷
 - 一般家庭以外(例えば業務用など)で使用された場合の故障及び損傷
 - 購入した国・地域以外で使用された場合の故障及び損傷
- 保証書は購入した国・地域においてのみ有効です。
- 保証書は再発行いたしませんので大切に保管してください。

※お客様にご記入いただきました保証書記載の個人情報(お名前、ご住所、電話番号)は保証期間内のサービス活動、及びその後の安全点検活動のために利用させていただく場合がございますので、ご了承ください。

※保証書は明示した期間、条件のもとにおいて無償修理をお約束するものです。従ってこの保証書によって、保証書を発行している者(保証責任者)、及びそれ以外の事業者に対するお客様の法律上の権利を制限するものではありません。

本書はお買い上げ日から1年間、無償修理規定に基づいて無償修理をお約束するものです。取扱説明書などの注意書きに従った正常な使用状態で故障した場合には、保証書の記載内容に基づき無償修理をいたしますので、本品と保証書をご持参のうえ、お買い上げの販売店、またはKiralalお客様センターに修理をご依頼ください。
※以下につきまして、ご記入のない場合は無効となります。

保証書

商品名	ハイブリッド空気清浄機 Aria	モデル名	KAH-138
お客様	お名前	販売店	店名
	電話番号 () -		電話番号 () -
	〒 - ご住所		〒 - 住所
お買い上げ日		保証期間	
年 月 日		お買い上げ日より1年間 ※消耗品及び付属品を除く	

故障かなと思ったら

まず、次の確認をしてください。
それでも直らないときは修理を依頼してください。

こんなときは	ここをお確かめください
● 運転できない ● 液晶モニターがつかない	● 電源プラグはしっかり接続されていますか？ → 電源プラグを再度接続しなおしてください。
	● フロントパネルは固定されていますか？ → フロントパネルはカチッと音がするまでしっかりと取り付けてください。
空気が汚れているのに クリーンサインが「緑」	● 空気を清浄しにくい場所に設置していませんか？ → 他の場所に移動し運転をしてください。
	● 部屋の大きさが適用面積を超えていませんか？ → 適用面積 空気清浄モードの場合 約15畳 / オゾン空間除菌モードの場合 約15～20畳
吹出口からの ニオイが気になる	● 集じんフィルターにはわずかなニオイがあり、異常ではありません。
	● オゾンには特有のニオイがあります。
部屋のニオイが取れにくい	● 本体、フロントパネルまたは集じんフィルターが汚れていませんか？ → お手入れしても変わらないときは、新しいフィルターと交換してください。
オゾン発生器から 騒音が出る	● 放電現象であり、故障ではありません。

仕様

モデル名	KAH-138			
電源/周波数	AC100V 50/60Hz			
オゾン	マイルドオゾン			
UVランプ	5W			
風量	強	中	弱	
定格消費電力	74W	55W	23W	
適用面積（空気清浄）	約15畳			
適用面積（オゾン除菌）	約15畳～20畳			
オゾン連続稼働時間	120分			
自動電源OFF	12時間後			
タイマー	1時間 / 2時間 / 4時間 / 8時間 / 12時間			
電源コードの長さ	約1.8m			
製品寸法	約幅320mm × 奥行き199mm × 高さ643mm			
重量（本体）	約8.0kg			

※安全と節電のため、本装置を長期間使用しない場合は電源プラグを抜いてください。

製品に関するお問い合わせはKiralalお客様センターまで

 **0120-032-321**

9:00~18:00 (平日)

※携帯電話・PHSからもご利用いただけます。

Kirala

「

」

株式会社Kirala
東京都中央区東日本橋3丁目2-3 Kiralaビル
www.kirala.jp