

❖ お手入れの仕方と保管／廃棄方法

お手入れの仕方

ご使用のたびにしていきたいこと

炭酸シェイカー

- ①炭酸シェイカーからボトルを取り外します。
右図のように両手で持ち、取り外してください。
 - ②ボトルからキャップを取り外します。
 - ③ハンドル、ボトル、キャップをそれぞれ水で洗ってください。
- ・ 食器洗浄機の使用や熱湯消毒をしないでください。
 - ・ 次の洗浄剤（シンナー、ベンジン、塩素系・酸性タイプ）や目が粗い布、硬いブラシなどを使用しないでください。
 - ・ 変形等の異常が発生した場合は使用しないでください。

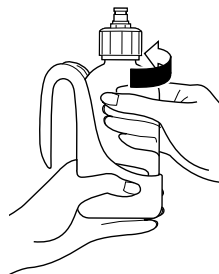

週1回はしていきたいこと

ドリフトレイ

トレイの中に水がたまっていたら捨ててください。

- ・ トレイを外し、台所用中性洗剤で汚れを落とした後、よくすすぎ、乾いた布で水分を拭き取ってください。
- ・ 食器洗浄機を使用しないでください。

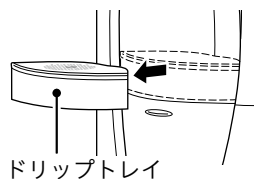

放熱パネル（背面）

掃除機で放熱パネル（背面）に付着したちりやホコリを取り除いてください。

ウォーターケース

水で薄めた中性洗剤（約1%）を使用し、柔らかい布で汚れを拭き取ってください。

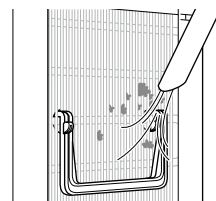

出水口、サーバー本体表面

除菌用アルコール等を染み込ませた布等で汚れを拭き取ってください。

2週間に1回程度していきたいこと

ウォーターパック開封ニードル

上フタを外した空のウォーターケースをセットし、直接触らないように注意しながら、露出したウォーターパック開封ニードルを除菌、清掃してください。

- ・ 除菌用アルコール等を染み込ませた布等で汚れをふき取ってください。



警告

ウォーターパック開封ニードルを直接触らない。（事故やケガ、故障などの原因）

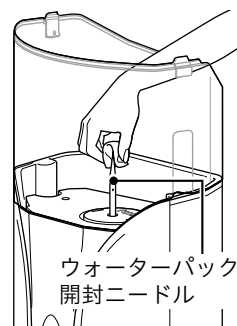

調子が悪いと感じたらしていただきたいこと

炭酸コネクター

炭酸コネクターに炭酸シェイカーが取り付けにくくなったときに行ってください。

- ① 付属の炭酸コネクター用メンテナンスキットを炭酸コネクターに差し込みます。

炭酸コネクター用メンテナンスキットは、サーバー本体下部にあるガス取付口カバー (P.8) の本体側に、テープで仮留めして同梱されています。

- ② 炭酸コネクター用メンテナンスキットを2～3回ほど回転させてください。

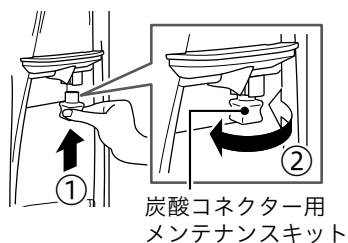

1週間程度使用しない場合は

ご使用前に200mL程度、冷水と温水を捨ててからご使用ください。

長期間使用しない場合は

旅行などで長期間使用しない場合も、オートクリーンシステムでサーバー内を清潔に保つため、電源を切らないでください。

長期間電源が切られていた場合は、以下の操作を行ってください。

- ① 排水する。(P.28)
- ② 電源プラグを抜き、差し直す。
- ③ ウォーターパックを交換する。(P.23)
- ④ 操作部(背面)のヒーターボタンを押し、ヒーターをONにする。
- ⑤ オートクリーンシステムの開始時刻を再設定する。(P.15)

サーバー内の水の排水方法

以下のような場合は、サーバー内の水をすべて排水してください。

- ・ 長期間電源が切れていたとき
- ・ ウォーターパックに記載された賞味期限を過ぎたとき
- ・ ウォーターパックを交換してから2週間以上経ったとき
- ・ お引っ越しなどで本体を移動させるとき

1. 水が出なくなるまで、冷水ボタンを押し続ける。

- ・ 出水口から冷水が出水します。水を受けるためのバケツなどをあらかじめ用意しておいてください。
- ・ 水が出なくなるまでの出水量は約1.8Lです。
- ・ 冷水ロックを「あり」に設定している場合は、ロック解除ボタンを押し続けて(約3秒)から、冷水ボタンを押してください。

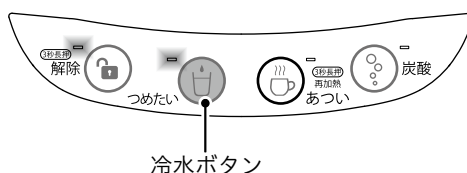

2. 電源プラグをコンセントから抜き、8時間程度待つ。

3. 転倒防止金具を外し、サーバー本体を広い場所に移動させる。

- ・ サーバー本体が倒れないよう平らな安定した場所に置いてください。
- ・ 移動させるときは傾けたり、倒したりしないよう注意してください。

4. 本体背面の排水ドレン部のキャップを外し、内側の栓を抜く。

- ・ 栓を抜くと勢いよく水が飛び出ます。あらかじめ排水ドレン部にバケツを近づけ、水を受ける準備をしてから栓を抜いてください。
- ・ 排水ドレン部から排出される水の量は約2.3Lです。
- ・ 再び水を入れて使用するときは、オートクリーンを「1時間後」に開始する設定にして、オートクリーンを行ってから使用してください。(P.15)

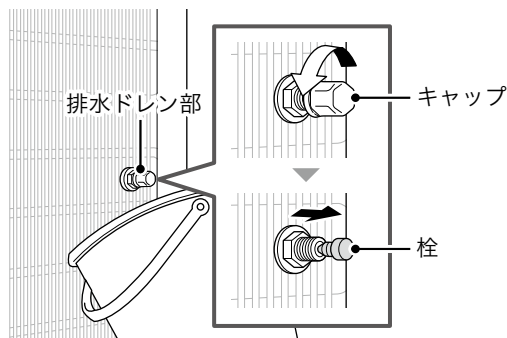

保管方法

以下の注意事項を守って保管してください。

■ サーバー本体

- ・ お子様やペットの手の届かない場所に保管してください。
- ・ 水のかかる場所や高温・多湿の場所、直射日光の当たる場所では保管しないでください。
- ・ 油や可燃性ガスなどが漏れるおそれのある場所（暖房器具やコンロなど）の近くに保管しないでください。
- ・ 横向きに保管しないでください。
- ・ 物を乗せる、よりかかる、傾けるなどの行為をしないでください。
- ・ 乱暴に取り扱わないでください。

■ 炭酸ガスカートリッジ

- ・ お子様やペットの手の届かない場所に保管してください。
- ・ 直射日光が当たる場所、または環境温度が5℃を下回ったり、40℃を超えたりするような場所（火気の近くや車中）では保管しないでください。
- ・ 乱暴に取り扱わないでください。

■ 炭酸シェイカー

- ・ 清潔な状態で風通しのよい場所に保管してください。
- ・ お子様やペットの手の届かない場所に保管してください。
- ・ 冷凍庫で保管しないでください。
- ・ 直射日光が当たる場所、または環境温度が5℃を下回ったり、40℃を超えたりするような場所（火気の近くや車中）では保管しないでください。
- ・ 乱暴に取り扱わないでください。

廃棄方法

- ・ サーバー本体はキララにご返却ください。詳しくはキララお客様センターまでご連絡ください。
- ・ サーバー本体以外は、以下の注意事項を守って廃棄してください。

■ 炭酸ガスカートリッジ

- ・ 使用済みの炭酸ガスカートリッジは、蓋（封板）に穴が開いてガスを使い切っていることを確認してください。穴が開いていない中身の入った炭酸ガスカートリッジを焼却しますと、破裂のおそれがあります。
- ・ 各自治体が指定している廃棄方法に従ってください。
- ・ 傷や亀裂が入った場合は、使用を中止して廃棄してください。

■ 炭酸シェイカー、ウォーターケース

- ・ 各自治体が指定している廃棄方法に従ってください。
- ・ 傷や亀裂が入った場合は、使用を中止して廃棄してください。

■ 梱包箱、ウォーターパック

各自治体が指定している廃棄方法に従ってください。